

SLANÁ ÚPRAVA VODY



INSTALAČNÍ
A UŽIVATELSKÁ PŘÍRUČKA



VERZE 11. 02. 2020 / REVIZE: 11. 02. 2020

CZ

1.

Elektrické zapojení řídicí jednotky

Systém úpravy vody pro bazény.

Tato instalační a uživatelská příručka je obecným návodem pro všechny modely solníček dodávané spol. Albixon a.s. (Oxilife, Hidrolife, Neosal). Některé funkce a nastavení uvedené v této příručce jsou platné jen pro příslušné modely, které tyto funkce podporují, nebo pro doplňkovou výbavu, která není součástí základního balení.

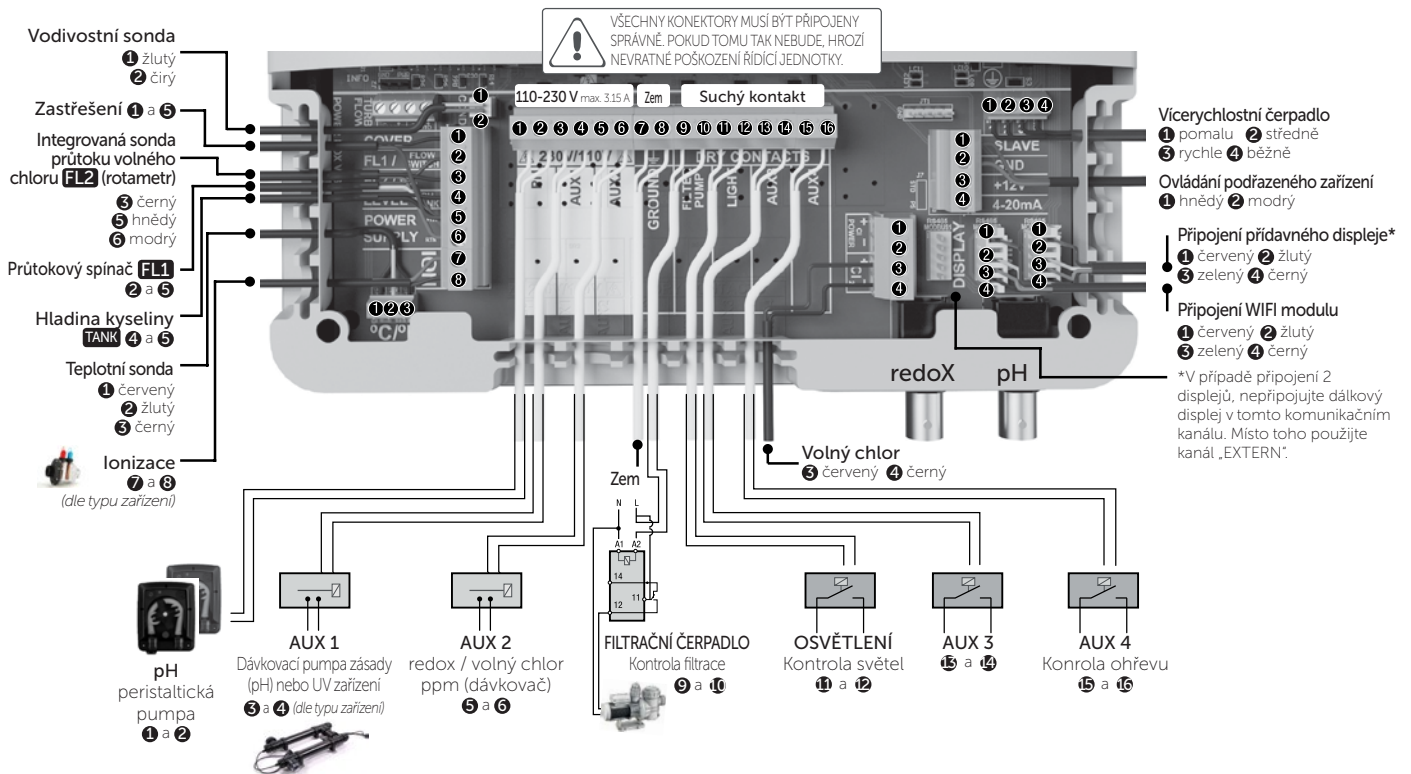

Hlavní obrazovka

Tlačítkový displej

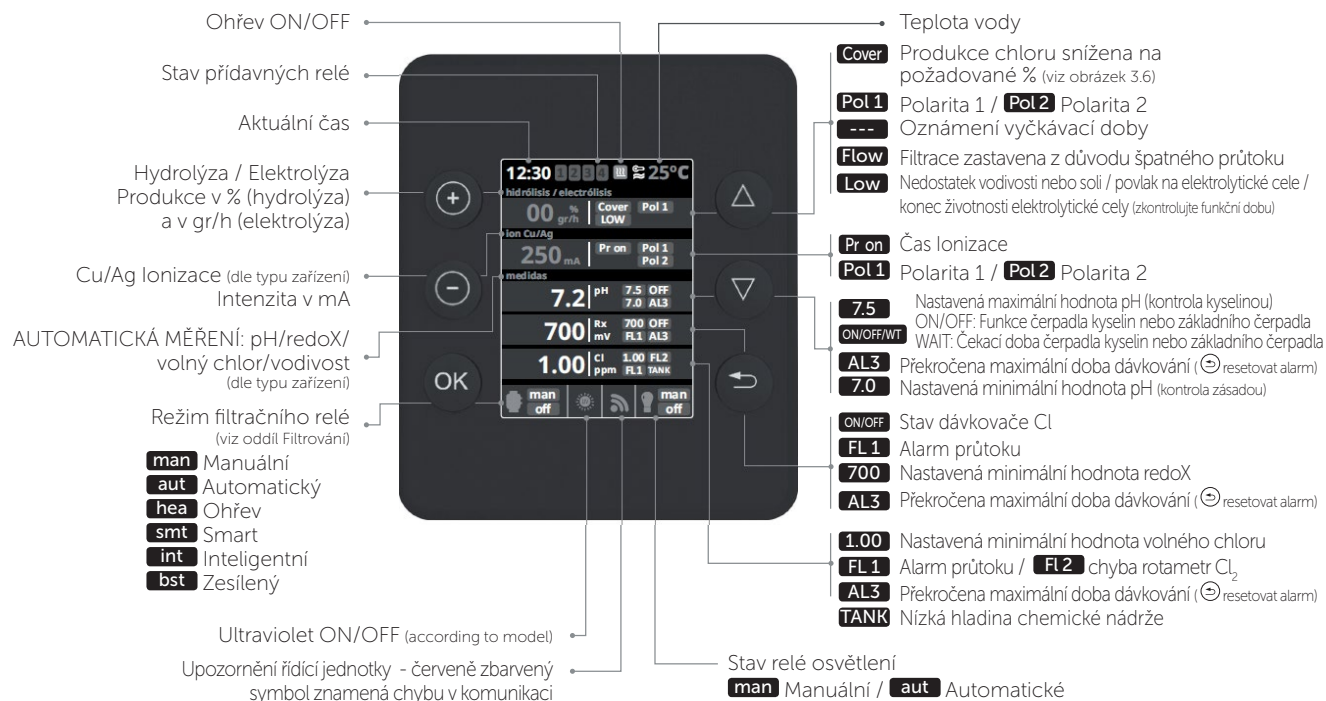

PLUS
změna hodnoty / výběr



MINUS
změna hodnoty / výběr



OK
potvrzení/výběr



Nahoru
posun nahoru



Dolů
posun dolů



Tlačítko ZPĚT

Dotykový displej

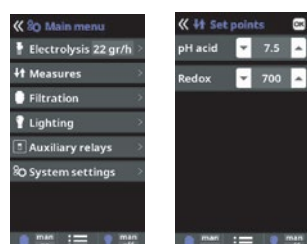

*Změna zobrazení úvodní obrazovky:

Hlavní menu -> Konfigurace -> Obrazovka -> Vizualizace -> vybrat Gauges nebo Classic -> OK

3.

Hydrolýza / Elektrolýza (dle typu zařízení)

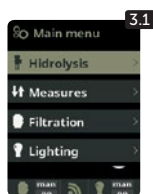

3.1 Hydrolýza/Elektrolýza: Ukazuje nastavení funkcí elektrolýzy nebo hydrolýzy (dle typu zařízení).



3.2 Produkce: Elektrolýza – ukazuje požadovanou produkci chloru (g/h). Hydrolýza – ukazuje požadovanou produkci dezinfekce (%).

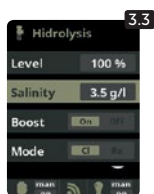

3.3 Slanost: Měří gr / l soli ve vodě. Viz oddíl 9



3.4 Posílení: Solnička pracuje po dobu 24 hodin s max. dávkami Cl. Po uplynutí této doby se elektrolýza opět vrátí k nastavené hodnotě. Během posílení může dojít k vypnutí kontroly redoxu.



3.5 Režim: Pokud má zařízení sondy na volný chlor a redox, tak se zde určí, který z těchto parametrů bude ovládat elektrolýtickou celou pro výrobu chloru.

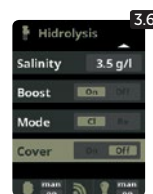

3.6 Zastřešení: Zapnutí či vypnutí automatické regulace tvorby chloru pod zastřešením. Více v kapitole 10

4.

Měření

Nastavení hodnot

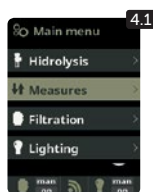

4.1 Nastavení parametrů a měřících sond.

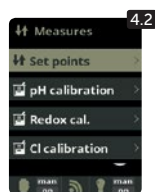

4.2 Nastavení pro všechna měření.

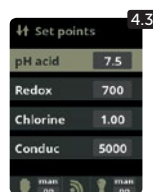

4.3 Nastavení hodnot: Ideální hodnoty pro nastavitelné parametry dle typu zařízení. Základní nastavení hodnot: pH: 7.2-7.5; redox: 600-800; Volný chlor: 0.3–0.8 mg/l(max); Vodivost: 1500-2500 pro hydrolýzu a 7000-10000 pro elektrolýzu.

Kalibrace PH

Volitelná regulace pH
Měření a regulace pH ve vodě



4.4 Kalibrace pH sondy: Doporučujeme provádět každý měsíc. **Sondy pH a Redox (ORP) mají životnost 6 měsíců od instalace!**
4.5 Kalibrace roztoky (standardní roztoky pH7/ pH10/neutrální): Následujte instrukce v sedmi po sobě jdoucích bodech, které se zobrazují na displeji. (První krok vidíte na obrázku 4.6).

Volba Reset Cal vymaže dříve provedené kalibrace.

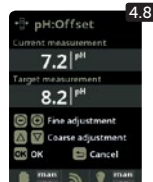
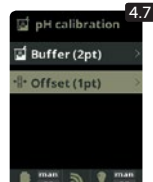
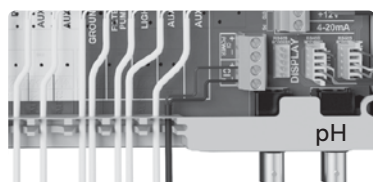

4.7 Manuální kalibrace: Umožňuje seřadit sondu v 1 kroku (bez kalibračních roztoků – pomocí běžného bazénového testeru) – doporučuje se pouze pro korekci malých odchylek měření.
4.8 Ponechte sondu ve vodě a tlačítka plus/minus upravte měřenou hodnotu na referenční hodnotu (z výsledku měření jiným testerem).

Kalibrace redox

Hodnota redoxu udává oxidační/redukční potenciál a slouží k určení míry sterilizace vody.

Mezi nastavitelné parametry či požadované hodnoty patří min./max. přípustná úroveň redoxu před připojením/odpojením titanového článku. Nastavení ideální míry (požadované hodnoty) redoxu je posledním krokem ve spouštěcí sekvenci systému. Optimální úroveň redoxu pro váš bazén zjistíte následovně:

1. Připojte filtrační systém bazénu (sůl musí být v bazénu dostatečně rozpuštěná).
2. Přidejte do bazénu chlor tak, aby jeho koncentrace byla 1–1,5 ppm (asi 1–1,5 g/m³ vody). Hodnota pH musí být v rozpětí 7,2–7,5.
3. Po 30 minutách zkontrolujte koncentraci chloru v bazénu (pomocí ruční zkušební sady DPD1), zda je v rozsahu 0,3–0,8 mg/l. Podívejte se na výsledek redoxu a uložte tuto hodnotu jako požadovanou hodnotu pro připojení/odpojení elektrolýtického článku.
4. Následující den zkontrolujte volný chlor (ruční zkušební sadou DPD1) a hodnotu redoxu. V případě potřeby požadovanou hodnotu zvýšte/snižte.
5. Nezapomeňte požadovanou hodnotu redoxu každé dva měsíce nebo po změně parametrů vody (pH/teplota/vodivost) zkontrolovat.

Volitelná regulace redoX
Měření a regulace redoXu
Kontrola redoxu zjišťuje úroveň desinfece.

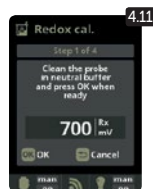
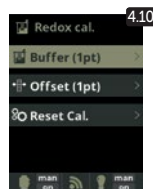
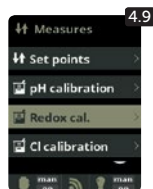
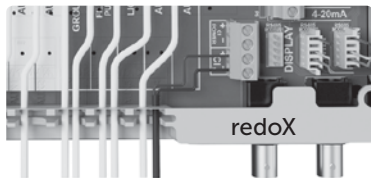

4.9 Kalibrace sondy redoxu: Doporučuje se provádět po každých 2 měsících provozu.
Sondy pH a Redox (ORP) mají životnost 6 měsíců od instalace!

4.10 Kalibrace roztoky (kapalina 465 mV): Postupujte podle pokynů na displeji. (První krok vidíte na obrázku 4.11)

Volba Reset Cal vymaže dříve provedené kalibrace.

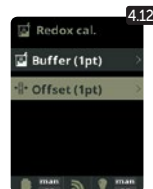

4.12 Manuální kalibrace: Umožňuje nastavení sondy v 1 kroku (bez roztoků) - doporučuje se pouze pro korekci malých odchylek měření.

4.13 Ponechte sondu ve vodě a tlačítka plus/minus upravte měřenou hodnotu na referenční hodnotu (pomocí bazénového testeru pro měření volného chloru a pH).

Kalibrace volného chloru

Volitelná regulace folného chlórů
Měření a regulace volného chloru
kontroluje hodnotu volného chloru ve vodě v ppm.

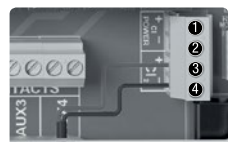

Sonda volného chloru
3 červený 4 černý

Sonda průtoku volného chloru
FL2 (rotametr)

3 černý
5 hnědý
6 modrý

V případě použití čerpadla s proměnnou rychlostí kalibrujte sondu pomocí nejběžnější filtrační rychlosti.



4.14 Kalibrace sondy volného chloru: Doporučuje se provádět každý měsíc v období, kde je bazén používán.

4.15 Kalibrace pomocí roztoků (fotometr DPD1):

Následujte instrukce v bodě 6, které se zobrazují na displeji.
4.16 Krok 1 až 6 - Kalibrace Cl na 0 ppm (offset): Uzavřete průtok vody skrz sondu a počkejte, než sonda zobrazí hodnotu nižší než 0,10 ppm. Počkejte 5 až 60 minut. Až bude hodnota nejbližší nule, stiskněte tlačítko OK.

Volba Reset Cal vymaže dříve provedené kalibrace.



4.17 Krok 3 až 6 - Kalibrace Cl: Otevřete průtok vody tak, aby dosáhl 80-100 litrů/hod. Vyčkejte, než se ustálí čtení hodnoty ppm. Počkejte 5 až 20 minut. Je-li hodnota stabilní, stiskněte tlačítko OK.

4.18 Krok 5 až 6 - Tlačítka plus/minus nastavte reálnou hodnotu volného chloru v ppm zjištěnou testerem DPD1 (kapičkový tester).

4.19 Krok 6 až 6 - Pokud se tato část nezobrazí, kalibraci opakujte.

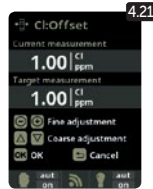
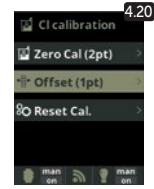

4.20 a 4.21 Manuální kalibrace: Otevřete průtok vody a nastavte průtok na správnou hodnotu (80-100/h). Vyčkejte pár minut než se průtok ustálí. Pomocí tlačítek plus/minus nastavte úroveň chloru ve vodě (hodnotu chloru ve vodě zjistíte pomocí kapičkového testeru DPD1). Po zadání hodnoty zjištěné pomocí DPD1 stiskněte tlačítko OK pro potvrzení.

Kalibrace vodivosti

Volitelná regulace sondy vodivosti
Měření a kontrola vodivosti vody
v jednotkách mikrosiemens.



Sonda vodivosti

1 žlutý
2 červený

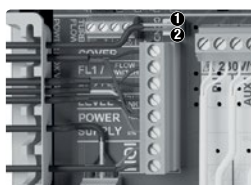

Temperature probe

Volitelné teplotní čidlo
teplotní čidlo je nezbytné k aktivování filtračních režimů
Ohřev, Intelligent, Smart.



1 červený
2 žlutý
3 černý



4.22 Kalibrace vodivostní sondy
Během období, kdy používáte bazén, doporučujeme kalibrovat každý měsíc.

4.23 Kalibrace pomocí roztoků (hodnoty roztoků 1413 µS/12880 µS/ neutrální): Následujte instrukce v bodě 7, které se zobrazují na displeji. (První krok vidíte na obrázku 4.24).

Volba Reset Cal vymaže dříve provedené kalibrace.

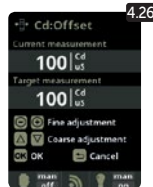
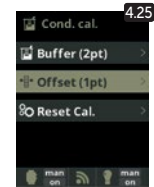
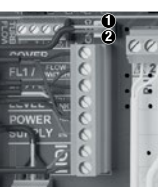

4.25 Manuální kalibrace
Umožňuje nastavení sondy v jednom kroku (bez roztoků). Slouží pouze k upravení malých odchylek.

4.26 Ponechte sondu ve vodě a tlačítka plus/minus upravte měřenou hodnotu na referenční hodnotu (z výsledku měření jiným testerem).

Kalibrace teploty

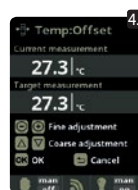
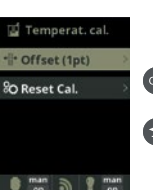

4.27 a 4.28 Kalibrace teplotního čidla
K seřízení rozdílů mezi měřenou a skutečnou teplotou, použijte tlačítka plus/minus a nahoru/dolů. Po nastavení aktuální teploty stiskněte tlačítko OK.

Volba Reset Cal vymaže dříve provedené kalibrace.

5.

Filtrace

Manuální režim

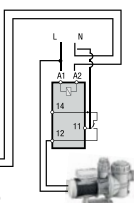
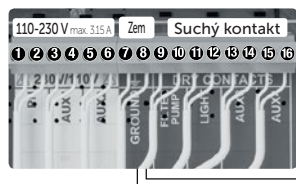

FILTRAČNÍ ČERPADLO
Kontrola filtrace 9 a 10

Návod k připojení a nastavení vícerychlostního čerpadla najdete v kapitole 13.

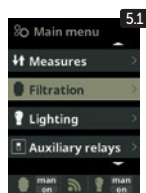

5.1

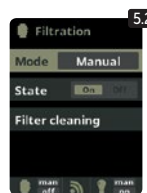

5.2

5.1 Filtrace:
Nastavení kontroly filtračního čerpadla
Vyberte režim filtrování a potvrďte tlačítkem OK. Volba režimu se provádí pomocí tlačítek plus/minus.

5.2 Manuální režim
Tento režim zapíná a vypíná filtrační proces bez časovače nebo dalších funkcí. Stav se zobrazuje, když je filtrační pumpa zapnutá. Viz bod Čištění filtru níže.

Automatický režim

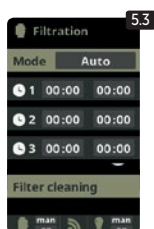

5.3

5.3 Automatický režim
V tomto režimu se filtrace zapíná a vypíná v souladu s časovačem, který umožňuje nastavit začátek a konec filtrace. Časovač pracuje v režimu 24 hodin denně. Je možné nastavit až 3 časové intervaly. Tlačítky nahoru/dolů zvolte, který časový interval chcete změnit (1-3). Zvolený interval otevřete tlačítky plus/minus. Konkrétní čas nastavte znovu pomocí tlačítek plus/minus. Přejděte tlačítkem nahoru na minutové pole a nastavte pomocí tlačítek plus/minus. Pro potvrzení stiskněte tlačítko OK a pro zrušení stiskněte tlačítko zpět. Pro nastavení hodinového pole postupujte stejně. Viz bod Čištění filtru níže.

Smart režim



5.4

5.4 Smart*
Tento režim vychází z automatického časovače, a to včetně možnosti nastavení tří intervalů filtrování. Nastavený čas filtrování je závislý na teplotě vody. Z tohoto důvodu se zde nachází možnost nastavení dvou parametrů teploty.
Maximální teplota: Pokud je teplota nižší než nastavená maximální teplota, řídí se filtrace nastavenými časy filtrování. Minimální teplota: Pokud klesne teplota pod tuto nastavenou teplotu, doba filtrování se zredukuje na minimální možný pracovní čas, a to na 5 minut. Čas filtrování mezi těmito dvěma teplotami se bude lineárně zvyšovat.
Tlačítky plus/minus nastavte požadovanou minimální a maximální teplotu. Je možné aktivovat tzv. Nemrznoucí režim, ve kterém se filtrování spustí vždy při poklesu teploty vody pod 2 °C. Využívání Nemrznoucího režimu konzultujte se servisním střediskem.
Chcete-li nastavit časy 3 intervalů filtrování, postupujte podle pokynů uvedených v oddílu Automatický režim. Viz bod Čištění filtru níže.

* Tento režim se zobrazí pouze v případě, je-li teplotní čidlo v servisním menu aktivované.

Režim Ohřevu

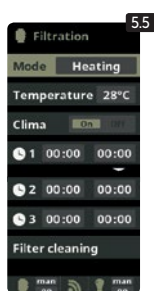

5.5

5.5 Časovaný ohřev vody s možností klimatizování*
Tento režim se chová stejně jako režim Automatický, ale navíc disponuje možností ovládnutí relé pro ohřev vody. V tomto menu nastavíte požadovanou teplotu a solnička bude spínat ohřev vody s hysterezi 1 °C. (Příklad: Je nastavena teplota 23 °C, jakmile teplota klesne na 22 °C, solnička zapne ohřev vody a vypne při teplotě 24 °C).
Tlačítky plus/minus nastavte požadovanou teplotu a zapnutí a vypnutí ohřevu (ON/OFF).
Clima OFF: Ohřev se zapne pouze v době nastaveného filtračního intervalu.
Clima ON: Pokud teplota klesne pod nastavenou hodnotu, nechá solnička čerpadlo i ohřev zapnuté. Jakmile teplota dosáhne nastavené hodnoty, čerpadlo i ohřev se vypnou a zapnou se zase v době dalšího nastaveného časového pásma.
Chcete-li nastavit časové intervaly, postupujte podle pokynů uvedených v oddílu Automatický režim. Viz bod Čištění filtru níže

* Používat pouze klima ON , bude udržována nastavená teplota a nezadávat časové intervaly , ohřev bude zajištěn neustále a bude i rychlejší.

Inteligentní režim

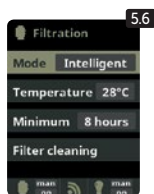

5.6

5.6 Intelligent*
V tomto režimu má uživatel 2 parametry pro zajištění požadované teploty vody s minimální filtrační dobou:
Můžete vybrat požadovanou teplotu vody a minimální dobu filtrování (minimálně 2 hodiny a maximálně 24 hodin). Solnička rozděljuje vybranou minimální filtrační dobu do 12 částí, které začínají každé 2 hodiny. Pokud jedna z těchto částí skončí předtím, než teplota dosáhne požadované teploty, filtrování a ohřev pokračují, dokud není dosaženo požadované teploty. V zájmu zachování elektrické spotřeby za filtrační dobu na minimum je tato dodatečná doba filtrace odečtena od následujících částí minimální doby filtrování. Prvních 10 minut každé filtrační části není odečteno.
Příklad (viz obrázek): Minimální teplota = 28 °C a minimální filtrační doba = 12 hodin.
Požadovanou teplotu vody a minimální filtrační dobu nastavíte pomocí tlačítek plus/minus. Viz bod Čištění filtru níže.

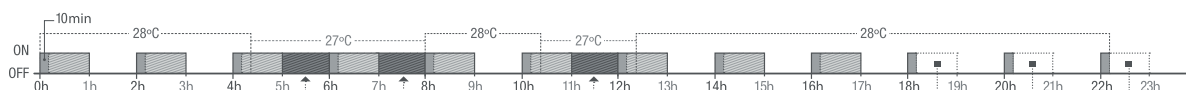

* Tento režim se zobrazí pouze v případě, je-li teplotní čidlo aktivované v servisním menu.

Čištění filtru



5.7 Režim čištění filtru (a čištění bazény pomocí funkce proplach)

Z této části (přístupné z jakéhokoli režimu filtrace) můžete snadno provádět proplach pískové filtrace. Aktivace této části z libovolného filtračního režimu (Manuální, Automatický, Ohřev, Smart, Inteligent) odpojí elektrolytickou celu a zamezí výrobě Cl. Následně postupujte takto:

- Filtrační čerpadlo vypnete pomocí tlačítek plus/minus.
- Nastavte filtrační ventil na funkci proplach.
- Spusťte filtrační čerpadlo. Na displeji kontrolujte čas, který filtrační čerpadlo žene vodu přes ventil funkci proplach. Ujistěte se, že čas, po který se písková filtrace čistila, je dostatečný. Dle typu filtrace ještě stejným způsobem použijte funkci zafilrování.
- Po dokončení proplachu pískové filtrace znovu vypněte filtrační čerpadlo a vraťte filtrační ventil do polohy pro funkci filtrace. Pokud chcete, můžete nyní provést oplachovací cyklus.
- Pokračujte jako čištění zpětného proplachu, tentokrát umístíte ventil filtračního čerpadla do oplachové polohy.
- Po opuštění nabídky čištění filtru se systém vrátí do předchozího režimu.

Osvětlení

6.



OSVĚTLENÍ
Kontrola světel
11 a 12

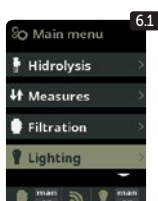

- 6.1 Osvětlení
6.2 Manuální režim (ON/OFF)
6.3 Automatický režim
Zapíná a vypíná světla podle časovače. Časovače lze nastavit na různou frekvenci: denně, každé 2 dny, každé 3 dny, každé 4 dny, každých 5 dnů, týdně, každé 2 týdny, každé 3 týdny, každé 4 týdny.

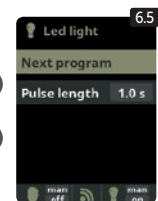
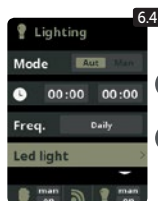

- 6.4 LED světlo
Pokud máte v bazénu instalovaná LED světla použijte toto menu.
6.5 Výběr barvy:
Z této nabídky můžete měnit barvu světel ve vašem bazénu. Vyberte délku v sekundách v poloze Pulse length a stisknutím tlačítka Next program aplikujte impuls. Různé barvy najdete v příručce k LED reflektoru.
6.6 Pro sepnutí osvětlení během zvolené doby stiskněte v hlavním menu „minus“.

Přídavná relé

7.

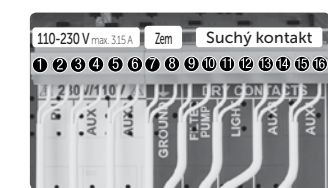

AUX 1 3 a 4
Dávkovací pumpa (pH) nebo UV zařízení (dle typu zařízení)

AUX 3 13 a 14
Kontrola ohřevu

AUX 15 a 16
redox / volný chlór ppm (dávkováč)

Pomocná relé jsou předdefinovaná. Pokud chcete přiřadit relé k jinému zařízení, obraťte se na servisní středisko.

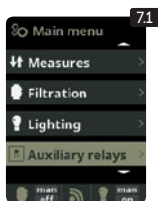

- 7.1 Pomocná relé
7.2 Systém umožňuje ovládat až 4 další pomocná relé (pro vodní prvky, fontány, automatické zavlažování, integrované čistící systémy, vzduchové pumpy pro vířivky, zahradní osvětlení apod.). V této nabídce se zobrazují relé, která jsou ve vašem zařízení k dispozici a lze je konfigurovat.
7.3 Manuální režim (ON/OFF).

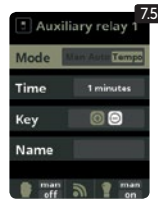
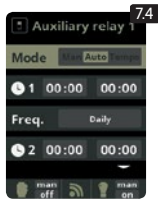

- 7.4 Automatický režim
Zapíná a vypíná relé podle časovače. Časovač lze nastavit na různou frekvenci: denně, každé 2 dny, každé 3 dny, každé 4 dny, každých 5 dnů, týdně, každé 2 týdny, každé 3 týdny, každé 4 týdny.
7.5 Režim Časovač
Provozní doba se programuje v minutách. Po stisknutí příslušného tlačítka na čelním panelu se relé zapne na naprogramovanou dobu.



- 7.6 Přejmenování relé
Každé pomocné relé je možné přejmenovat. Na klávesnici, která se zobrazí na displeji, vyberte písmeno pomocí tlačítek nahoru/dolů a plus/minus. Pro potvrzení písmene stiskněte tlačítko OK.

8.

Systemové nastavení

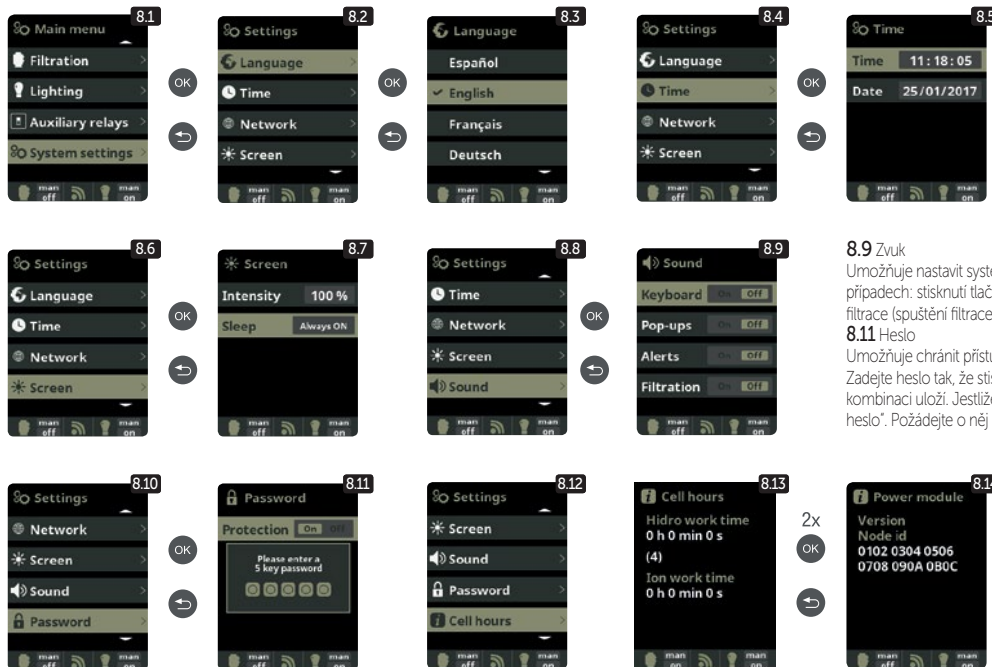

8.3 Nastavení jazyka.
8.5 Nastavení data a času.
8.7 Nastavení jasu displeje (0 -100 %) a programování času zapnutí a vypnutí spouště hlavní obrazovky.

8.9 Zvuk
 Umožňuje nastavit systém tak, aby vydával zvuky v následujících případech: stisknutí tlačítka, oznámení (zpráva), výstraha (alarm), filtrace (spuštění filtrace).

8.11 Heslo
 Umožňuje chránit přístup do uživatelské nabídky pomocí hesla. Zadejte heslo tak, že stisknete kombinaci pěti tlačítek; systém si kombinaci uloží. Jestliže heslo zapomenete, je k dispozici „hlavní heslo“. Požádejte o něj montážní firmu nebo dodavatele.

8.12 a 8.13 Hodiny celý
 Systém ukládá funkční dobu modulů. Zahrnuje (v závorkách) počet provedených resetů počítačů hodin elektrolyzy / hydrolyzy.
8.14 Informace o systému
 Informace o dostupné verzi softwaru TFT displeje a napájecího modulu. Zobrazuje též ID uzlu, které je nutné pro konfiguraci Wi-Fi připojení systému.

Nastavení WIFI*

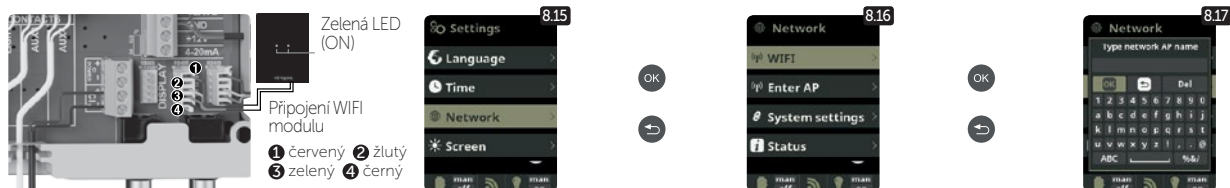

Zelená LED (ON)
 Připojení WIFI modulu
 1 červený 2 žlutý
 3 zelený 4 černý



8.15 Internet
 Jakmile modul WIFI připojíte, musíte zařízení restartovat. Následně se v nastavení zobrazí možnost internetového nastavení.

8.16 WIFI
 Vyberte WIFI a modul automaticky vyhledá sítě, které jsou k dispozici. Vyberte požadovanou síť k připojení modulu WIFI.

8.17 Vložte heslo k síti pomocí klávesnice zobrazené na displeji. Písmeno vyberte pomocí tlačítek nahoru/dolů a plus/minus. Pro potvrzení písmene stiskněte tlačítko OK.

8.18 Zvolte přístupový bod:
 Napište jméno a heslo vybrané sítě.

8.19 Konfigurace
 Pro detailnější konfiguraci vstupte do tohoto menu nebo kontaktujte servisní středisko.

8.21 Stav
 Zjistěte stav vašeho připojení.

8.22 Test připojení
 Zjistěte jestli bylo připojení úspěšné.

Jakmile je modul WIFI připojen k síti a svítí na něm obě LED světla, vstupte na www.vistapool.es
 Při registraci vyplňte všechna požadovaná data. Uzel ID zařízení viz kapitola 8. Systemové nastavení - obrázky 8.13 a 8.14. Po dokončení tohoto procesu budete mít úplnou kontrolu nad svým bazénem, budete moci změnit parametry, jako jsou žádané hodnoty, filtrační hodiny a zapnutí / vypnutí všech pomocných relé.

*V případě potřeby drátového připojení je potřeba doplňková výbava ethernet modulem.

Salinita*

9.



9.1 Salinita

Zařízení ukazuje a měří sůl rozpuštěnou ve vodě v g/l. Měření se přepočítává i dle teploty vody, kterou si solnička měří sama.

9.2 Pro potvrzení požadované hodnoty stisknete tlačítko OK v nabídce elektrolyzy u

bodu Salinita (tento proces může trvat několik minut - obrázek 9.4). Systém měření můžeme nastavit i pomocí externího testeru salinity (obrázek 9.5).

9.3 Pokud nemáte teplotní čidlo, zadejte hodnotu ručně (zvyší se tím přesnost měření). Výsledek je ovlivněn mnoha faktory, jako je teplota vody či pH. Nastavení se musí provádět každé 2 až 3 měsíce.

* Pozor: Toto nastavení je přístupné pouze v případě specifických modelů měření salinity.

Zastřešení

10.

Zastřešení 10 a 10

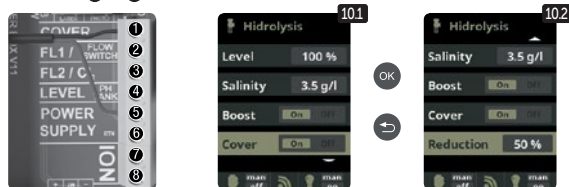

10.1 Zastřešení

Jedná se o zapnutí či vypnutí automatické regulace tvorby chloru pod zastřešením.

10.2 Při uzavřeném bazénu není nutné, aby byla produkce chloru na 100 %, z tohoto důvodu tato funkce sníží výrobu chloru v nastavených procentech. Tato funkce funguje pouze s přídavným zařízením detekujícím stav zastřešení otevřeno/zavřeno.

Průtokové čidlo

11.

Volitelné průtokové čidlo pro mechanickou ochranu průtoku. Zastaví hydrolyzu / elektrolyzu a dávkovací čerpadla, pokud nedochází k průtoku vody.



Průtokové čidlo FL1 2 a 5

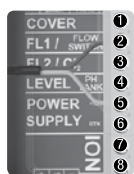

Existuje možnost přidání externího průtokového čidla do systému. Připojení je zobrazeno na obrázku. Pro aktivaci je nutné kontaktovat servisní středisko. Elektrolytická cela má plynový průtokový senzor a externí průtokové čidlo funguje pouze jako kontrolní segment.

12.

Senzor hladiny (kanystr)

Hladina kyseliny
TANK 4 a 5



Připojte k zařízení snímač hladiny, abyste mohli kdykoli ovládat objem dostupný v nádržích chemikálií, které váš systém běžně používá. Chcete-li senzor aktivovat, kontaktujte svého instalačního technika / poskytovatele. Tímto způsobem můžete zajistit, že dávkovací čerpadla nikdy nevyčerpají produkt a dávky ve vakuu, čímž se vyhnete možnému poškození.

13.

Vícerychlostní čerpadlo

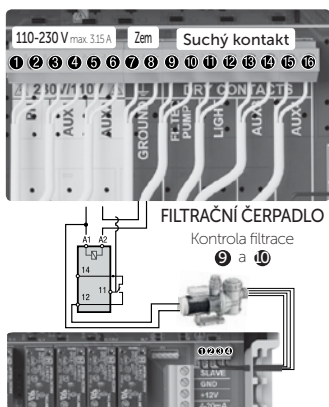

Vícerychlostní čerpadlo

1 pomalu 2 středně 3 rychle 4 běžně

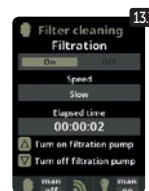
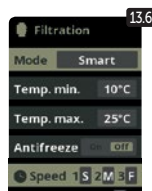
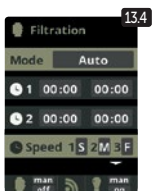
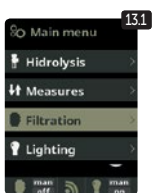

13.1 Vícerychlostní čerpadlo
Pro instalaci vícerychlostního čerpadla kontaktujte svého dodavatele.
13.2 a 13.6 Po připojení pumpy můžete nastavit pro každou filtrační dobu jinou rychlost F - rychle, M - středně rychle a S - pomalu

13.7 Čištění filtru:
K vycištění pískového filtru se používá rychlý režim vícerychlostního čerpadla.

Děkujeme,
že využíváte výrobky
společnosti ALBIXON



ALBIXON
Call centrum: 477 07 07 11
www.ALBIXON.cz

V návodu jsou použity ilustrační fotografie. Chyby v sazbě i tisku vyhrazeny.